

平成29年度関西学生春季テニストーナメント

MEN'S MAIN DRAW SINGLES NO.1

2017/5/21~28

韋テニスセンター

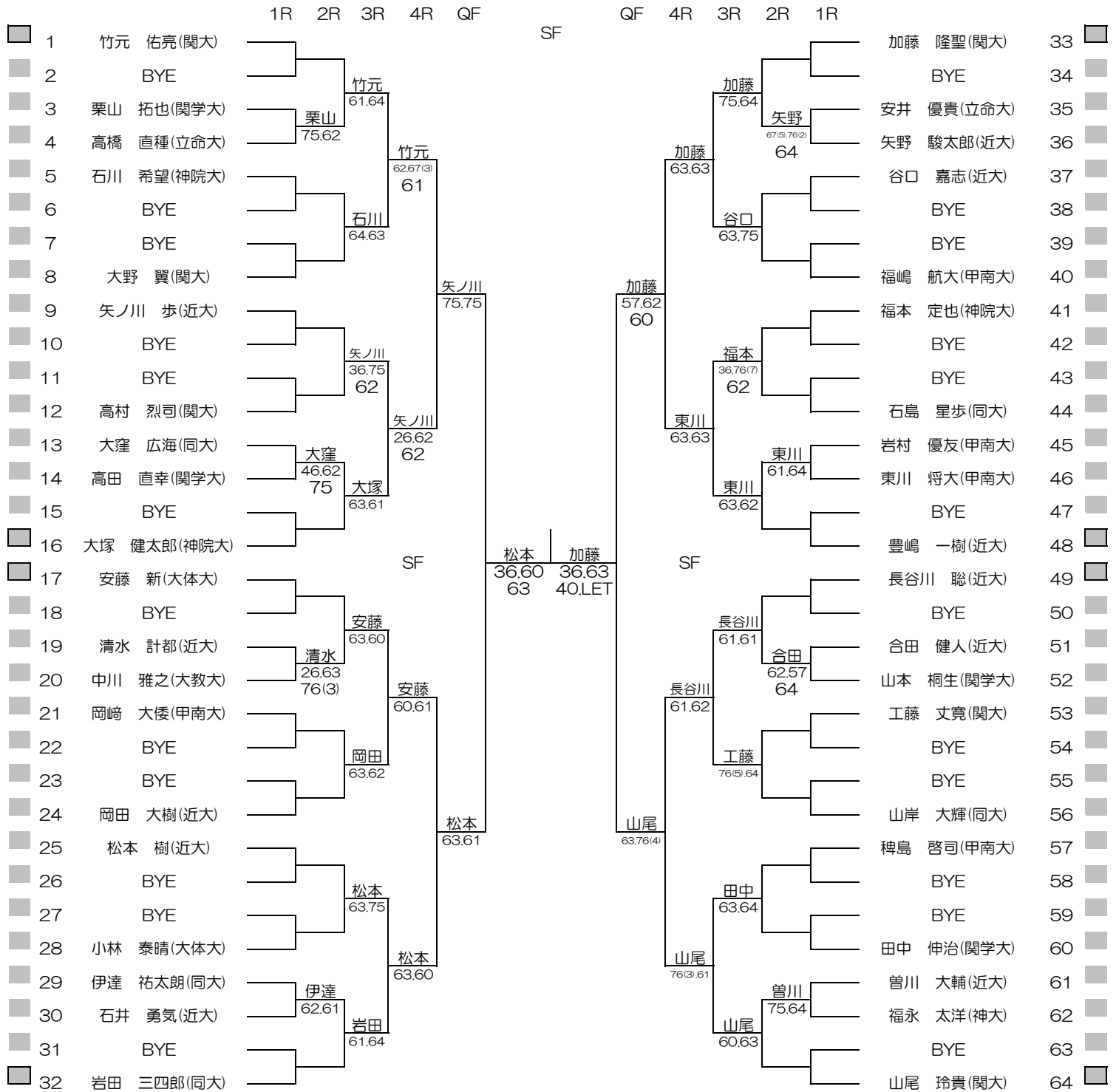

平成29年度関西学生春季テニストーナメント

MEN'S MAIN DRAW SINGLES NO.2

2017/5/21~28

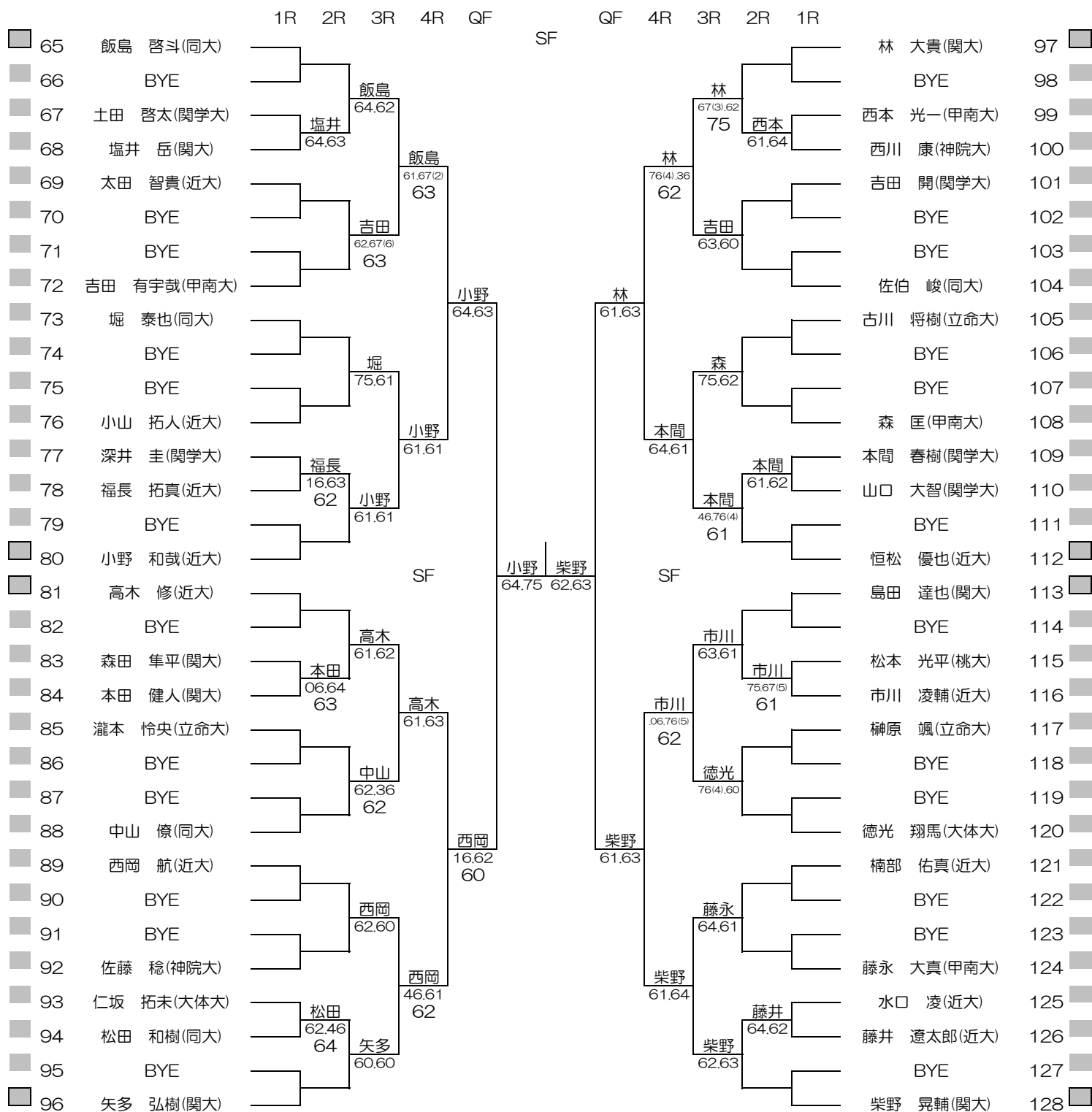

平成29年度関西学生春季テニストーナメント

WOMEN'S MAIN DRAW SINGLES

2017/5/21~28

鞠テニスセンター

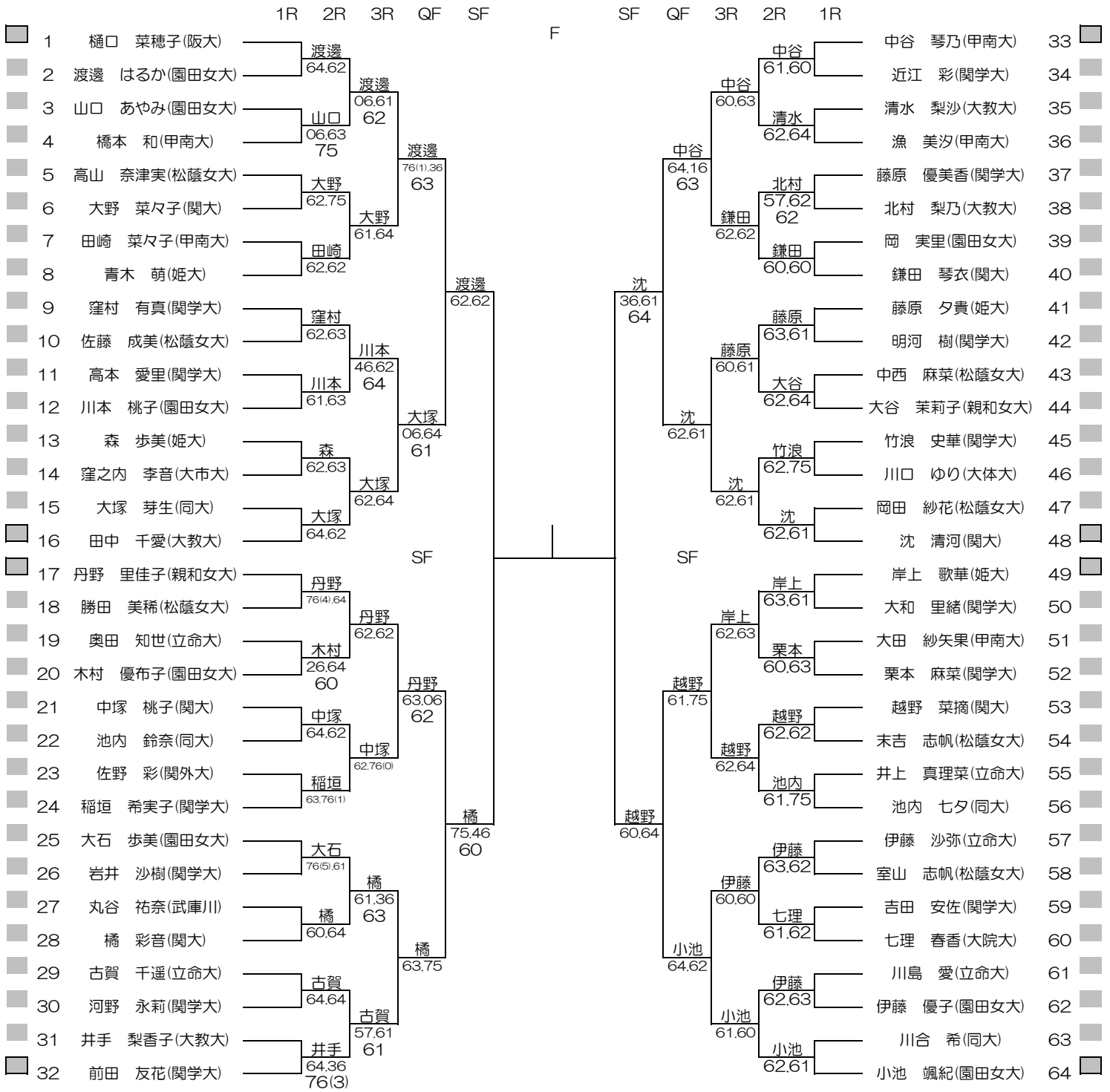

平成29年度関西学生春季テニストーナメント

MEN'S MAIN DRAW DOUBLES

2017/5/21~28

韮テニスセンター

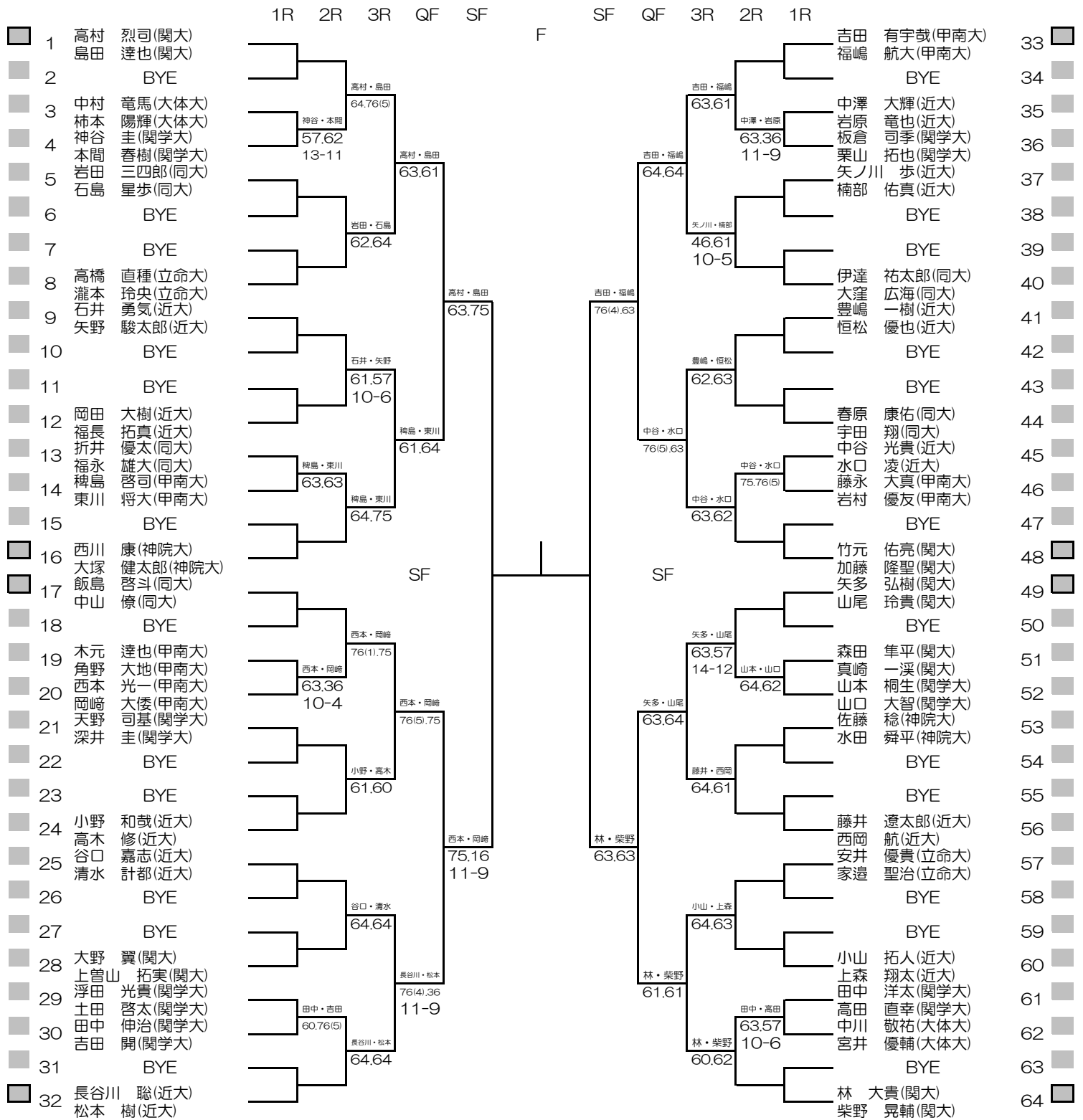

平成29年度関西学生春季テニストーナメント

WOMEN'S MAIN DRAW DOUBLES

2017/5/21~28

朝テニスセンター

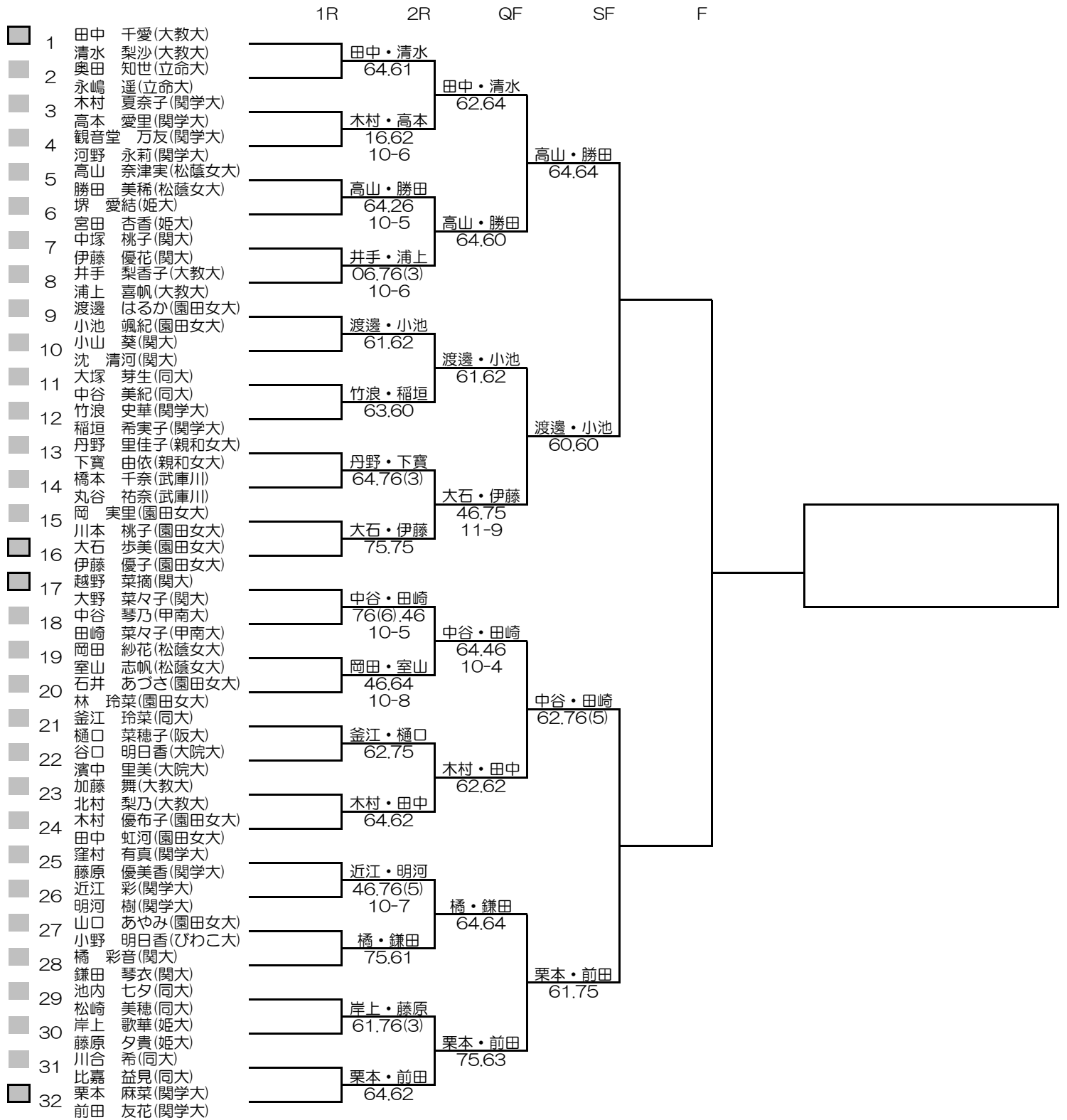

男子シングルス インカレ選考(本戦)

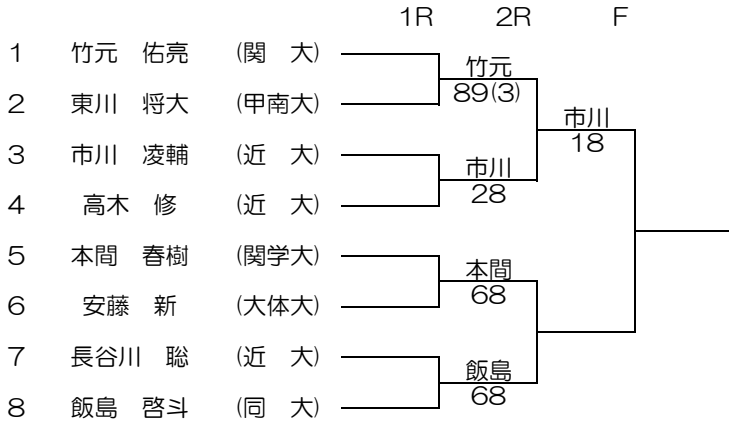

※負け残り
8名の中から1名インカレ予選出場選手を決定します。
残り7名はインカレ本戦出場

男子シングルス インカレ選考(予選)



※F敗者から2名インカレ予選出場選手を決定します。



補欠決定



女子シングルス インカレ選考（本戦）

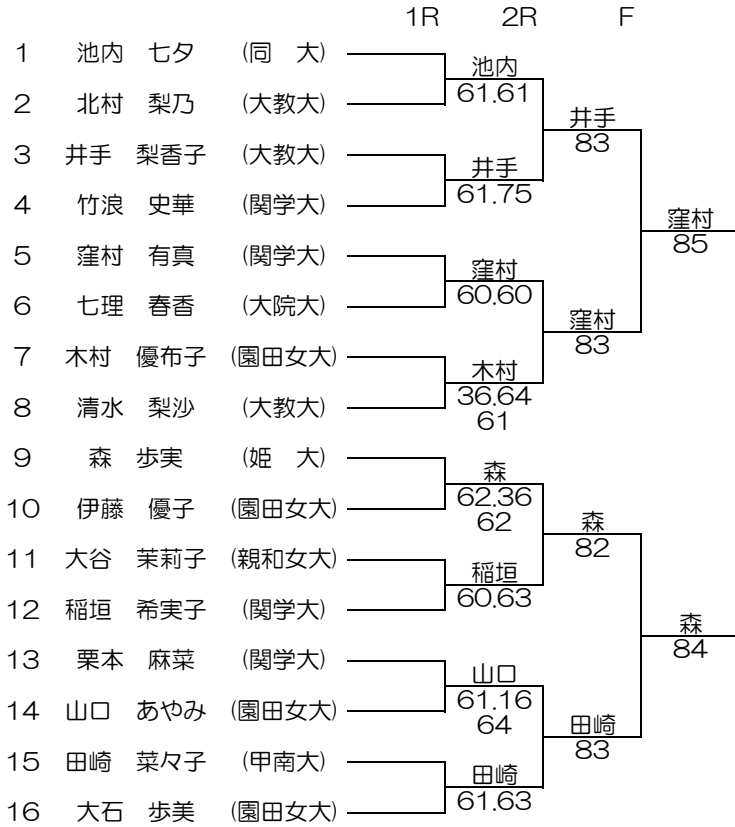

※16名の中から2名インカレ本戦出場を決定します。
2R敗者はインカレ予選出場

女子シングルス インカレ選考（予選）

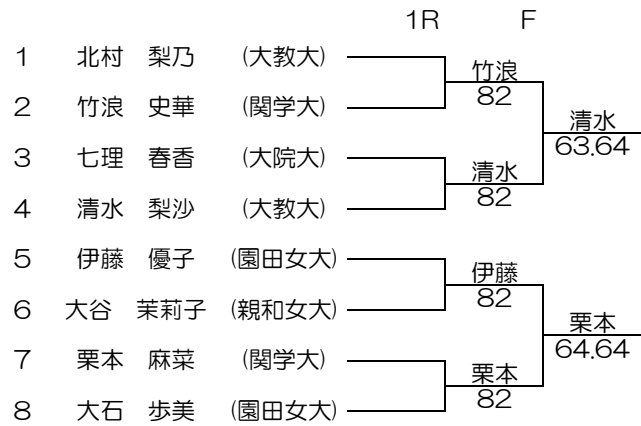

※インカレ選考(本戦)の1R敗者から2名インカレ予選出場者決定します。

補欠決定

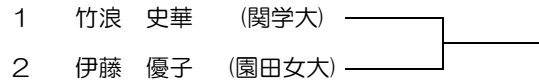

男子ダブルス インカレ選考（予選）

1	豊嶋 一樹 恒松 優也	(近 大)	_____	豊嶋・恒松
2	岩田 三四郎 石島 星歩	(同 大)	_____	63.60
3	石井 勇気 矢野 駿太郎	(近 大)	_____	藤井・西岡
4	藤井 遼太郎 西岡 航	(近 大)	_____	64.16 10-7
5	矢ノ川 歩 楠部 佑真	(近 大)	_____	矢ノ川・楠部
6	谷口 嘉志 清水 計都	(近 大)	_____	26.76(5) 10-6
7	小山 拓人 上森 翔太	(近 大)	_____	小野・高木
8	小野 和哉 高木 修	(近 大)	_____	63.60

※8組の中から4組インカレ予選出場を決定します。

1	岩田 三四郎 石島 星歩	(同 大)	_____ 1R	F
2	石井 勇気 矢野 駿太郎	(近 大)	_____	石井・矢野 86
3	谷口 嘉志 清水 計都	(近 大)	_____	小山・上森
4	小山 拓人 上森 翔太	(近 大)	_____	85

※敗者の4組から1組インカレ予選出場を決定します。

女子ダブルス インカレ選考(本戦)

	1R	2R	F
1 井手 梨香子 (大教大)		竹浪・稲垣	
2 浦上 夏帆 (関学大)		62.36	
3 稲垣 希実子 (同大・阪大)		10-7	
4 釜江 玲菜 (関学大)		釜江・樋口	
5 樋口 菜穂子 (松蔭女大)		46.64	
6 木村 夏奈子 (松蔭女大)		10-8	
7 高本 愛里 (松蔭女大)		近江・明河	
8 岡田 紗花 (関学大)		60.63	
9 室山 志帆 (姫大)		丹野・下實	
10 近江 彩樹 (親和女大)		75.76(3)	
11 岸上 歌華			
12 藤原 夕貴			
13 丹野 里佳子			
14 下實 由依			

※8組の中から1組インカレ本戦出場を決定します。
2R以降の敗者はインカレ予選出場

女子ダブルス インカレ選考(予選)

1 井手 梨香子 (大教大)		
2 浦上 夏帆 (関学大)		
3 木村 夏奈子 (松蔭女大)		岸上・藤原
4 高本 愛里 (親和女大)		62.75
5 岡田 紗花		
6 室山 志帆		
7 岸上 歌華		
8 藤原 夕貴		

※1Rの敗者の中から2組インカレ予選出場を決定します

補欠決定

1 岡田 紗花 (松蔭女大)		
2 室山 志帆		