

平成29年度関西学生春季テニストーナメント

MEN'S MAIN DRAW SINGLES NO.1

2017/5/21~28

韃テニスセンター

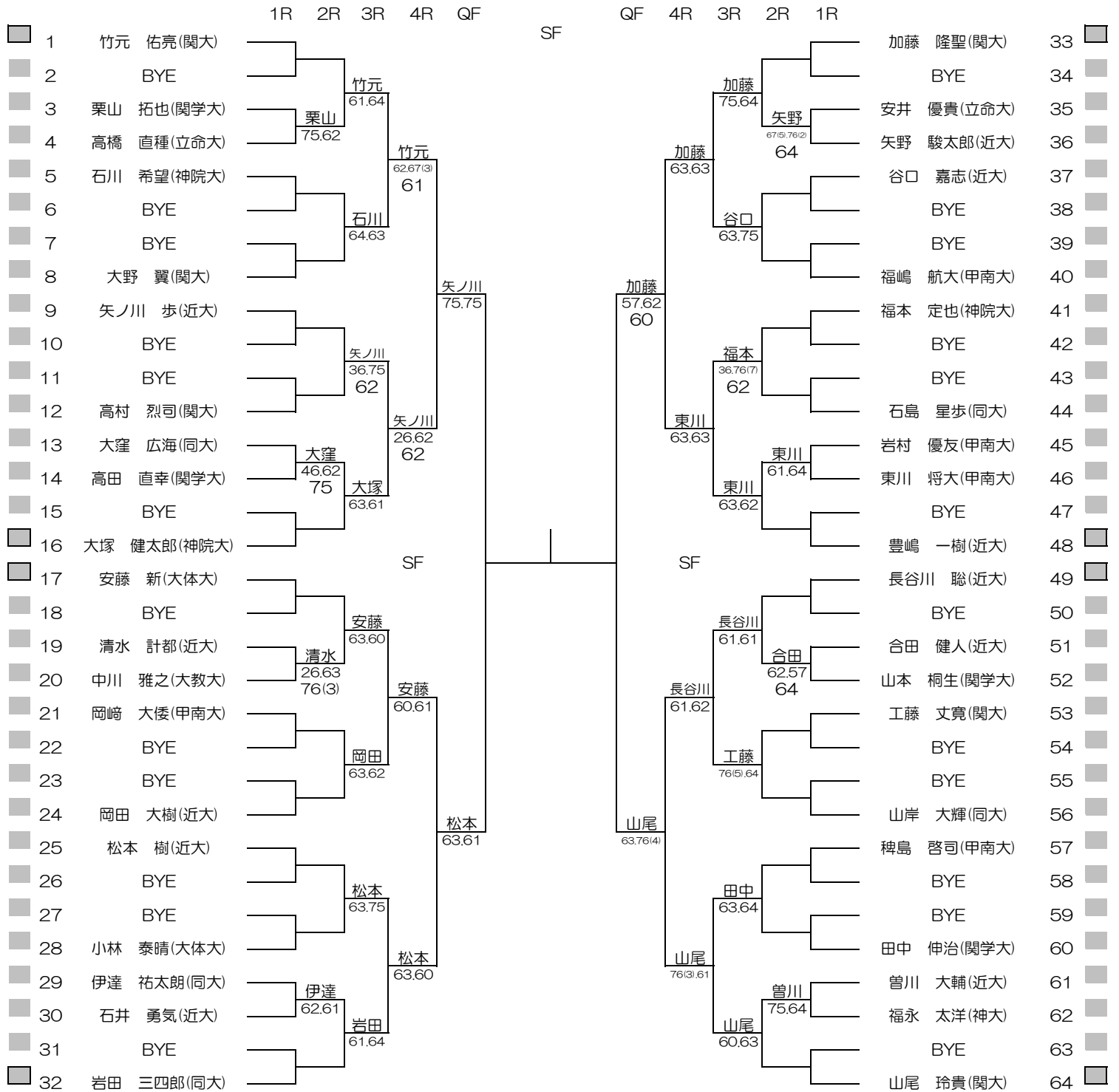

平成29年度関西学生春季テニストーナメント

WOMEN'S MAIN DRAW SINGLES

2017/5/21~28

鞠テニスセンター

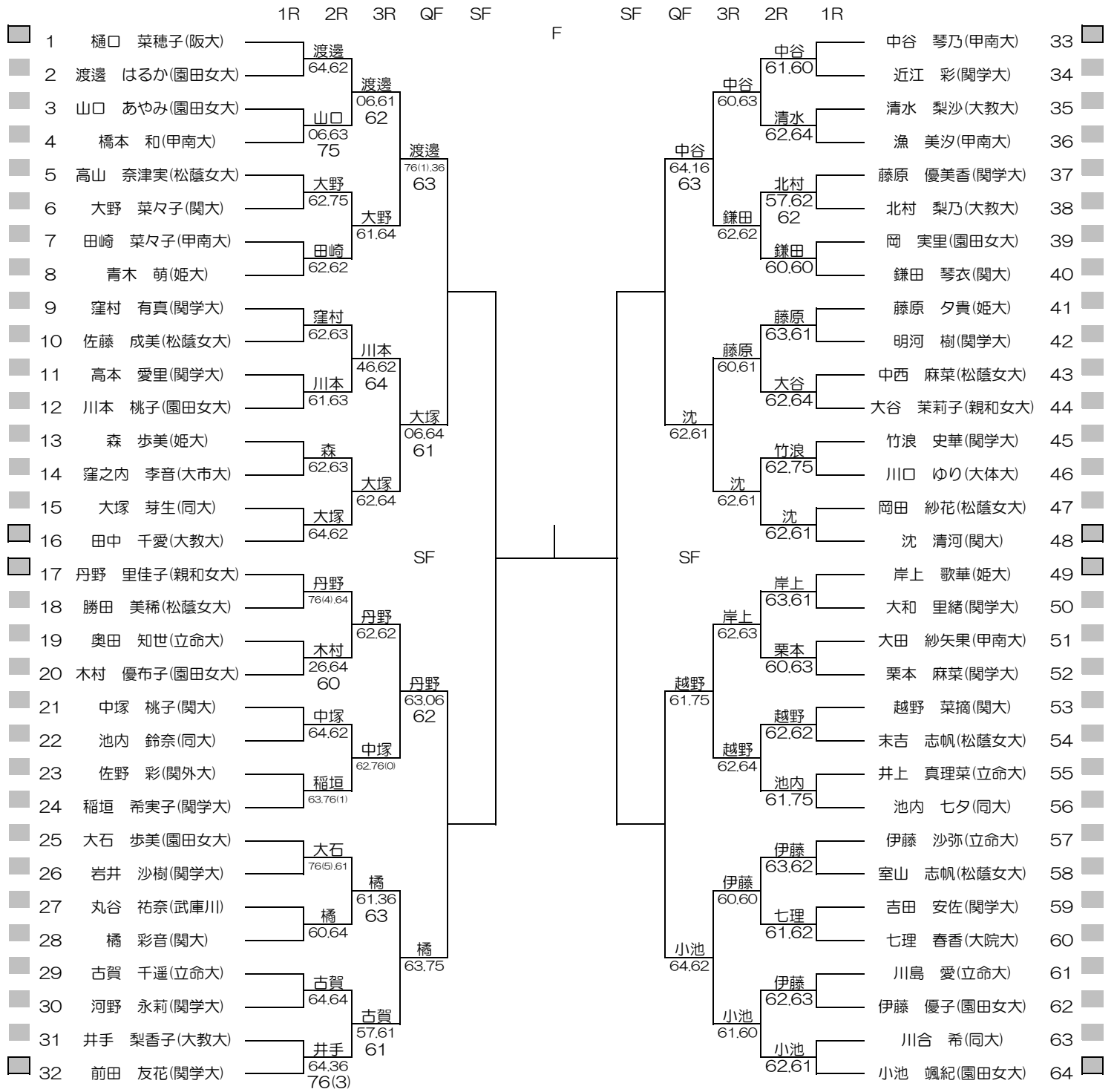

平成29年度関西学生春季テニストーナメント

MEN'S MAIN DRAW DOUBLES

2017/5/21~28

韃テニスセンター

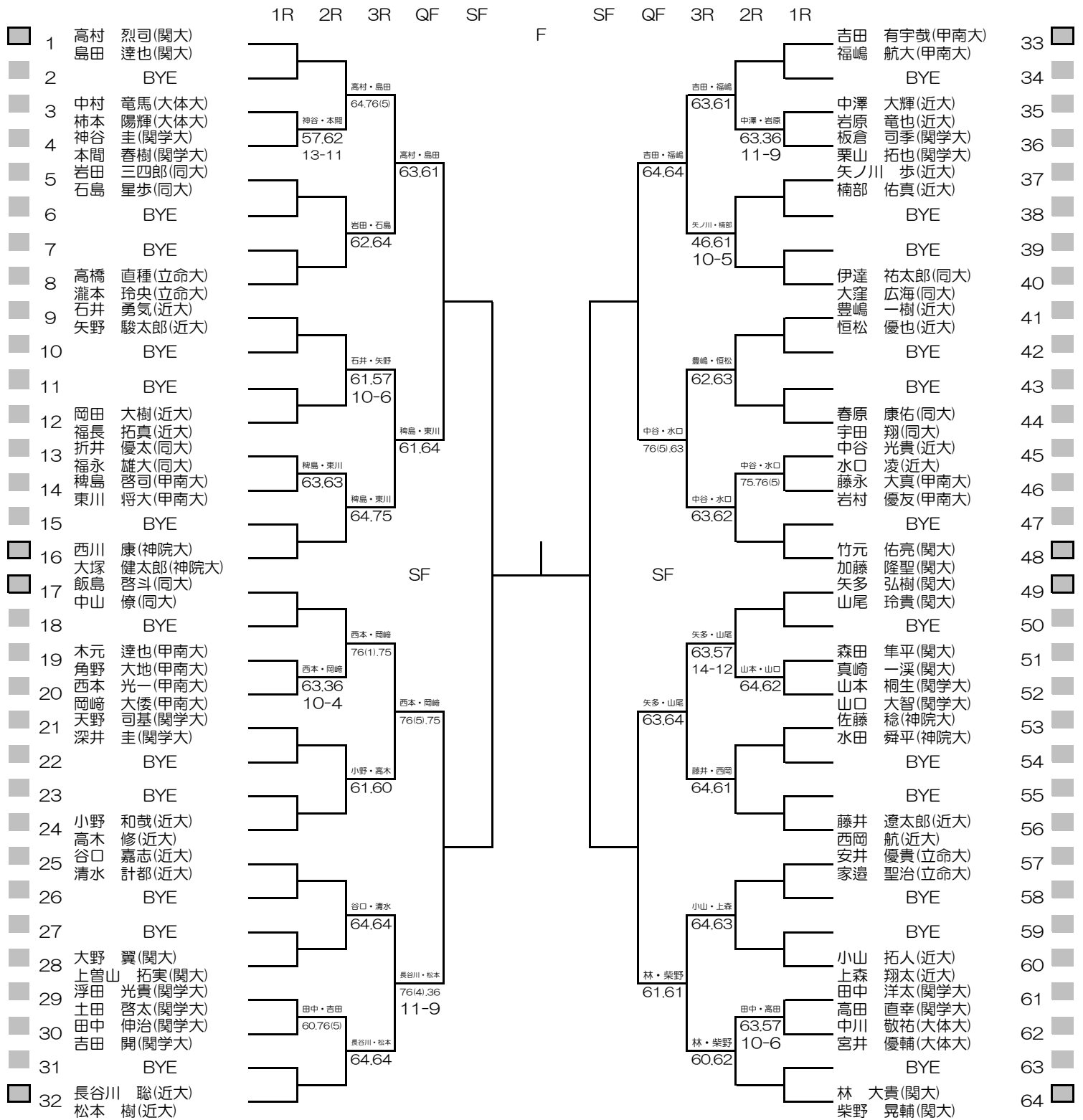

平成29年度関西学生春季テニストーナメント

WOMEN'S MAIN DRAW DOUBLES

2017/5/21~28

朝テニスセンター

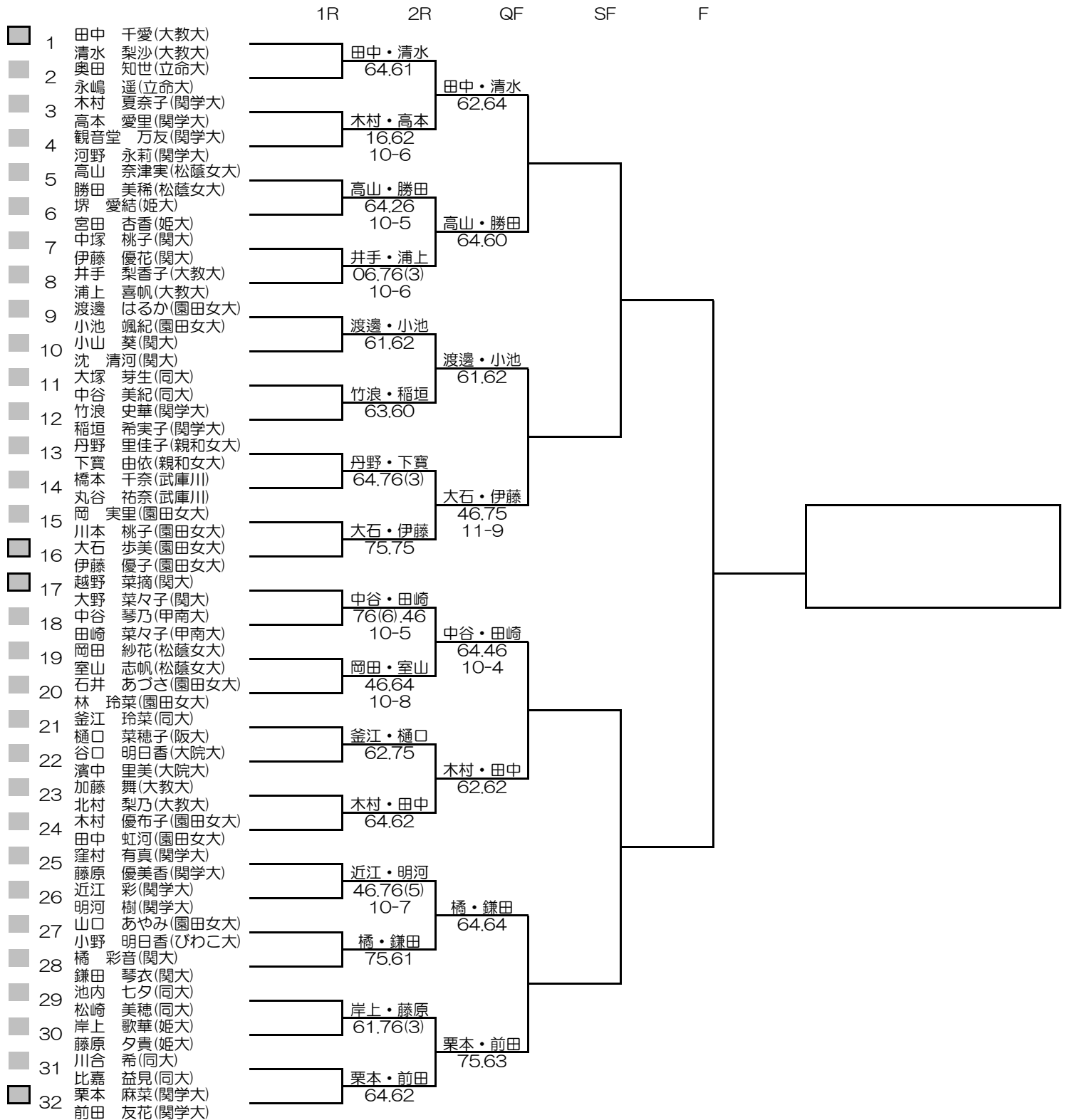

男子シングルス インカレ選考(本戦)

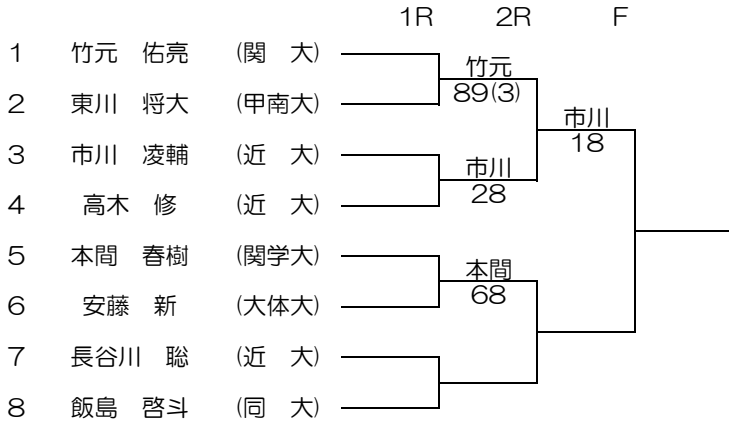

※負け残り
8名の中から1名インカレ予選出場選手を決定します。
残り7名はインカレ本戦出場

男子シングルス インカレ選考(予選)



※F敗者から2名インカレ予選出場選手を決定します。

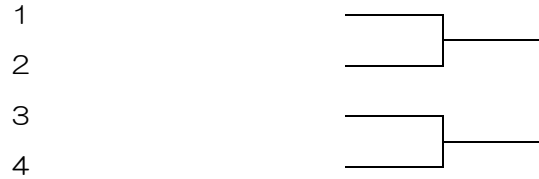

補欠決定



女子シングルス インカレ選考（本戦）

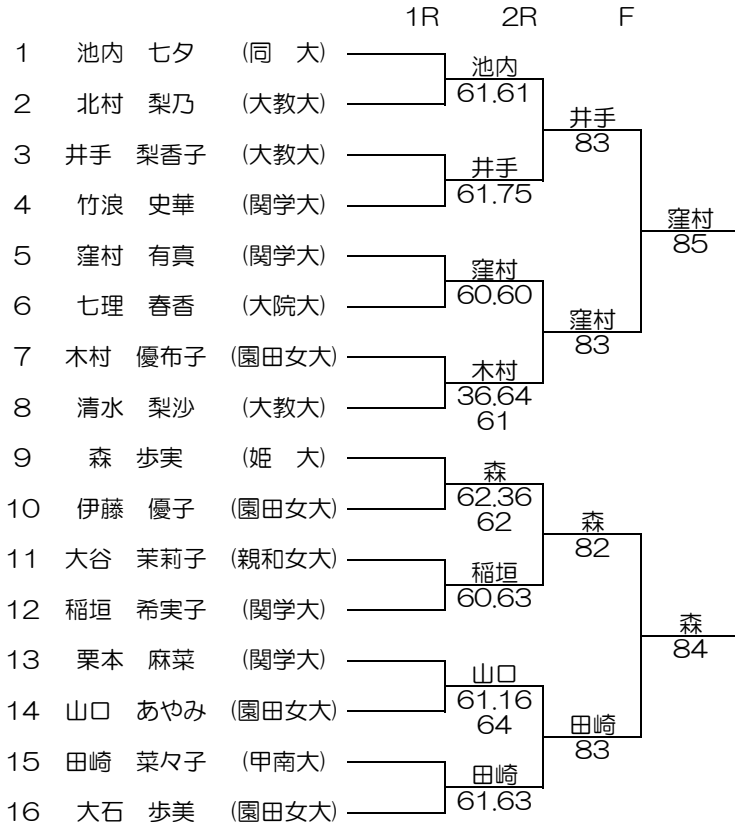

※16名の中から2名インカレ本戦出場を決定します。
2R敗者はインカレ予選出場

女子シングルス インカレ選考（予選）

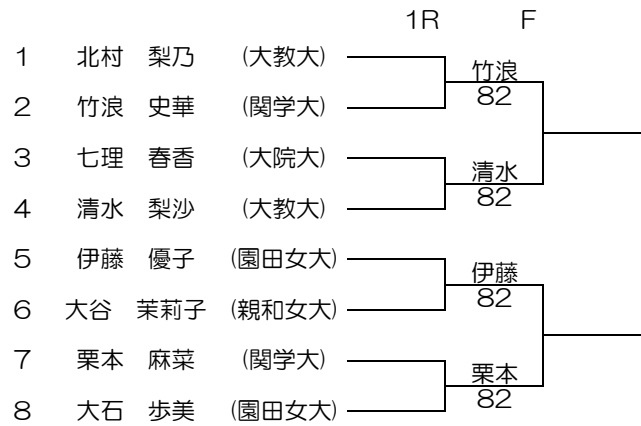

※インカレ選考(本戦)の1R敗者から2名インカレ予選出場者決定します。

補欠決定

1

2

