

# 2019年度関西学生春季テニストーナメント

# MEN'S MAIN DRAW SINGLES NO.1

2019/5/26~6/1

韮テニスセンター

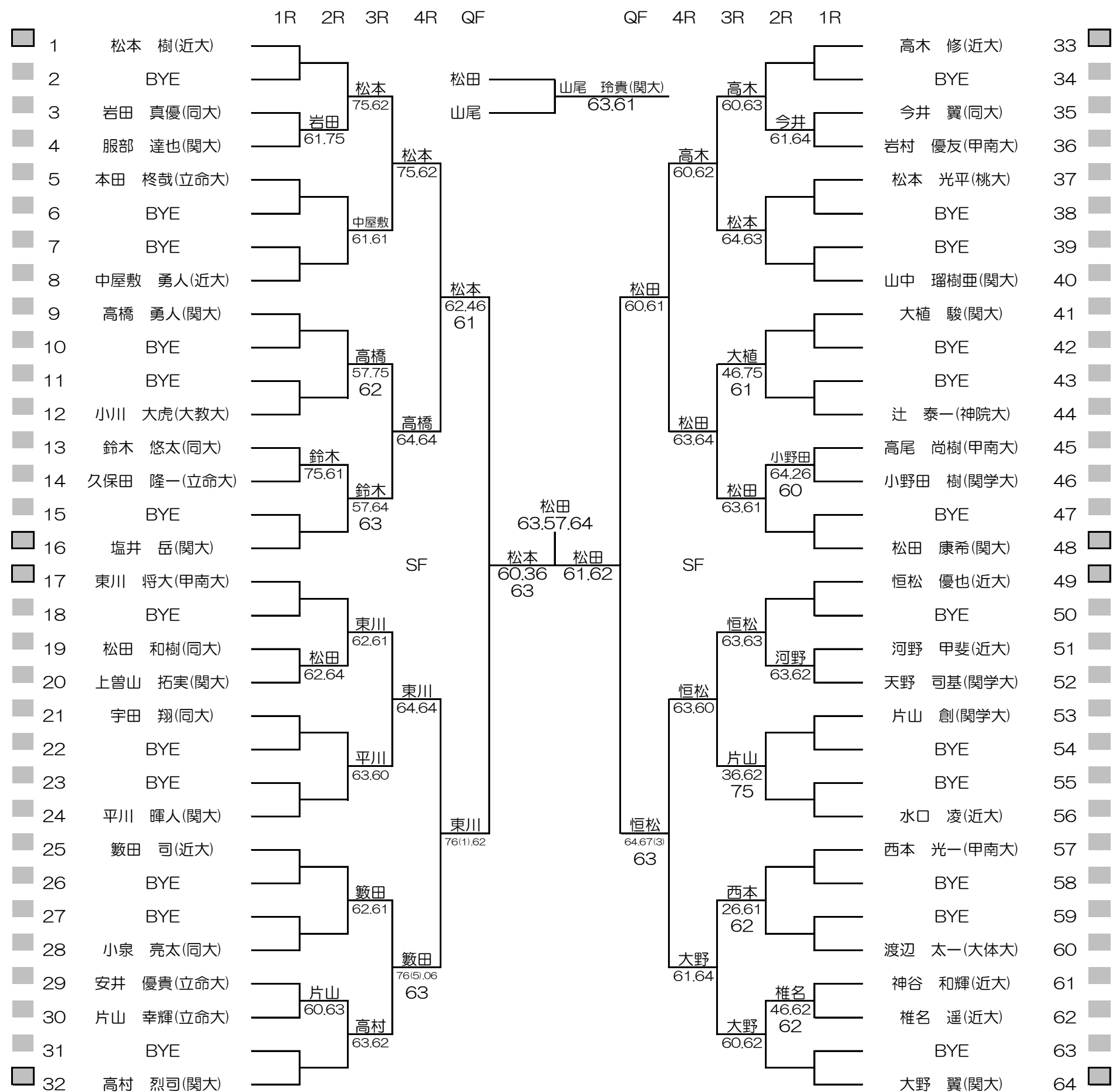

2019年度関西学生春季テニストーナメント

MEN'S MAIN DRAW SINGLES NO.2

2019/5/26~6/1

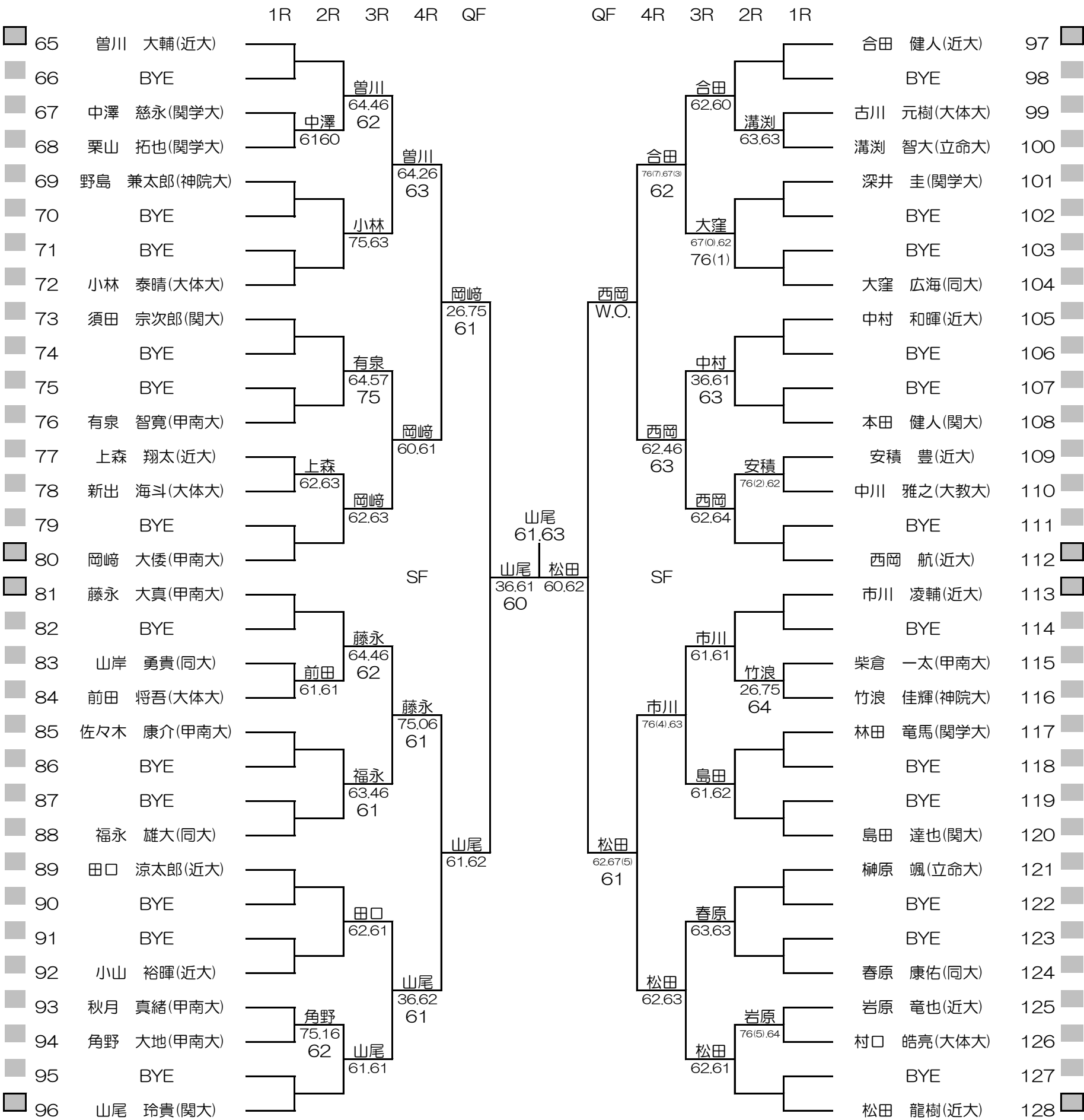



# 2019年度関西学生春季テニストーナメント MEN'S MAIN DRAW DOUBLES

2019/5/26~6/1 韋テニスセンター

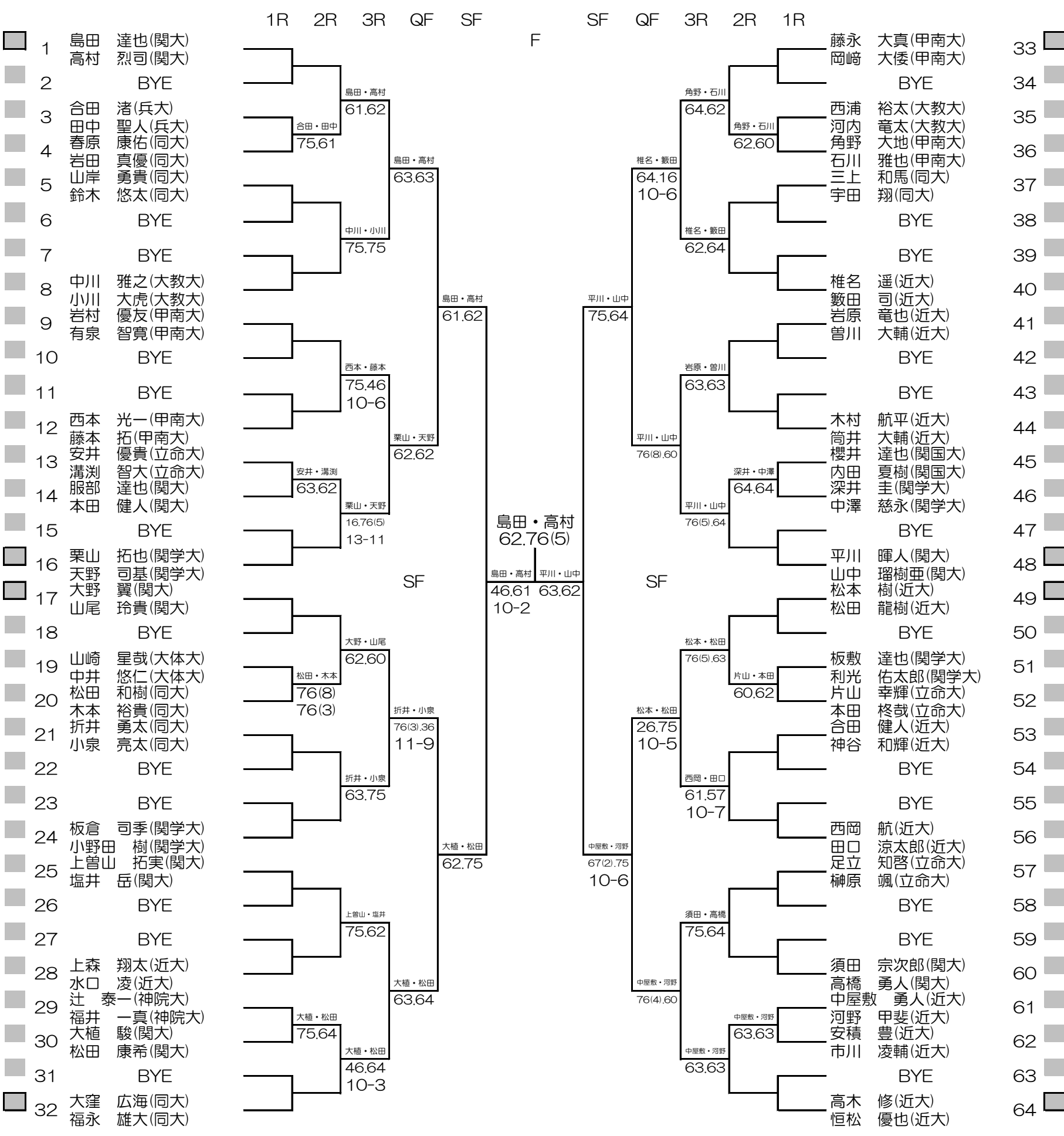

2019年度関西学生春季テニストーナメント

WOMEN'S MAIN DRAW DOUBLES

2019/5/26~6/1

韃テニスセンター

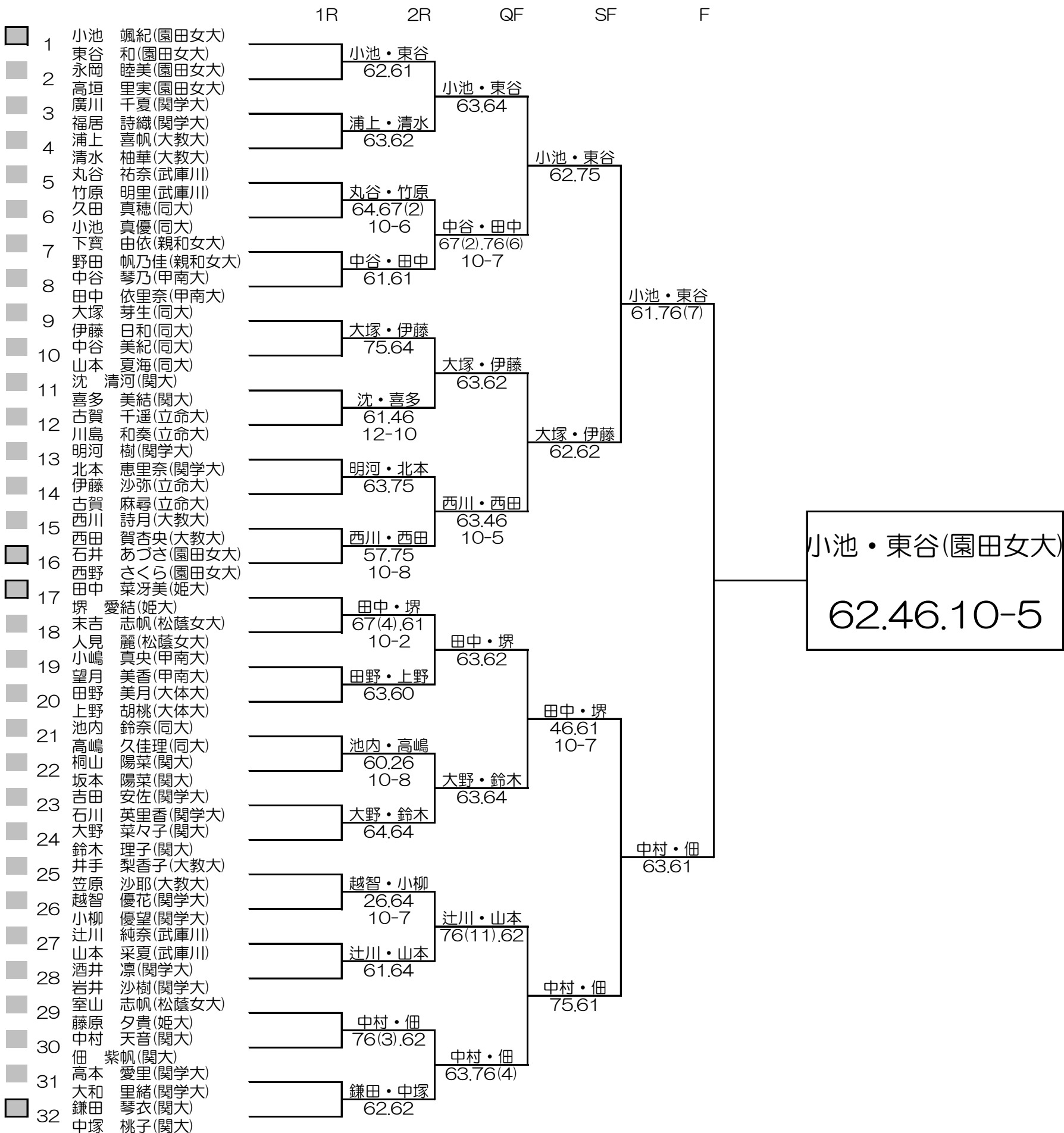

WSインカレ予選決定戦

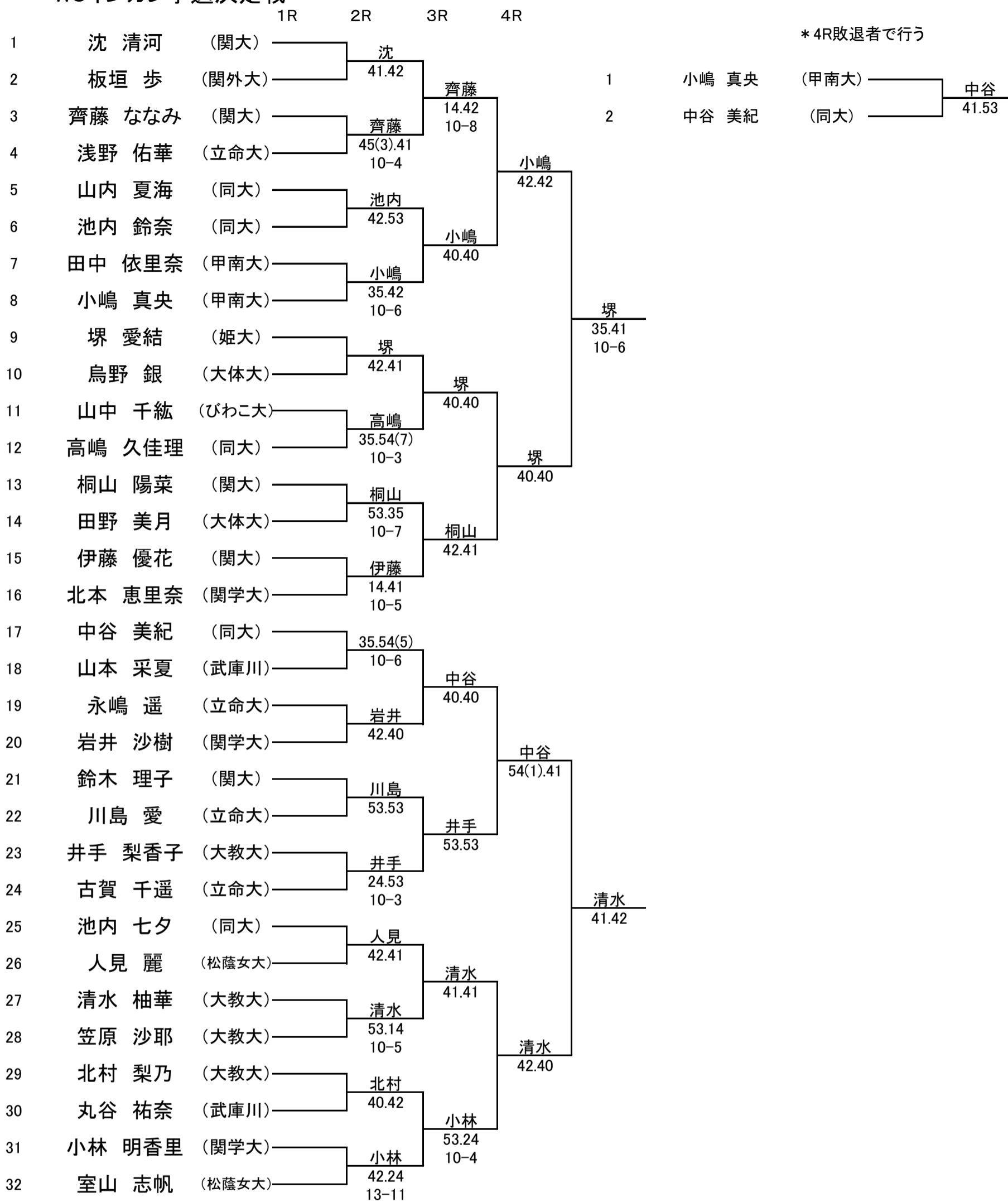

WSインカレ本戦選考

\* 負け残りでトーナメントを行う

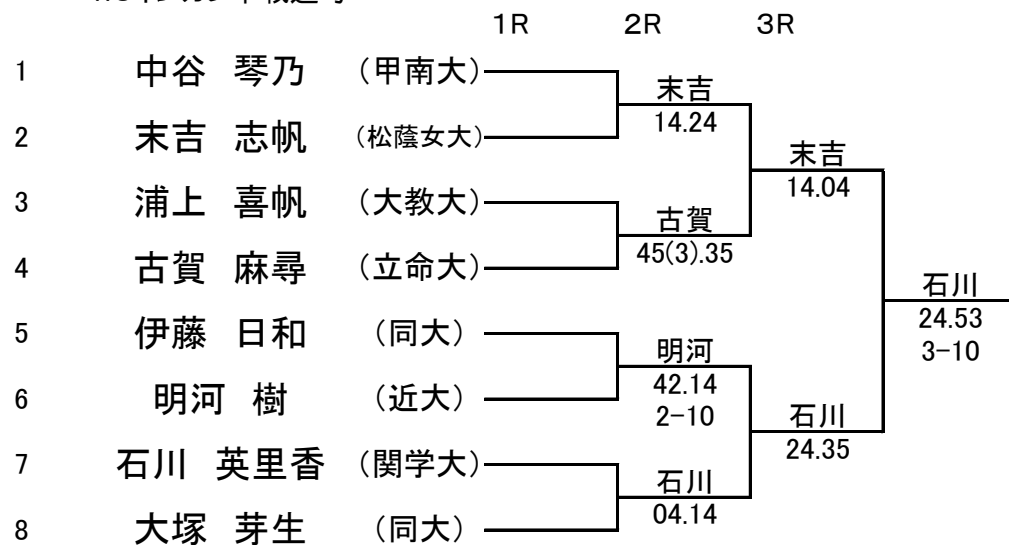

MSインカレ本選選考

	1R	2R	
1	高木 修 (近大)	高木 45(7).41 10-2	大野 53.41
2	藪田 司 (近大)		
3	藤永 大真 (甲南大)	大野 41.14 10-5	市川 42.40
4	大野 翼 (関大)		
5	市川 凌輔 (近大)	市川 42.04 10-8	市川 42.40
6	曾川 大輔 (近大)		
7	高橋 勇人 (関大)	高橋 40.RET	市川 42.40
8	合田 健人 (近大)		

2R敗退者でトーナメントを行う

1	高木 修 (近大)	高橋
2	高橋 勇人 (関大)	54(3).42

MSインカレ予選選考

1	高村 烈司 (関大)	田口 42.54(5)
2	田口 涼太郎 (近大)	
3	平川 暉人 (関大)	平川 42.24(8)
4	小林 泰晴 (大体大)	
5	島田 達也 (関大)	島田 40.53
6	西本 光一 (甲南大)	
7	大植 駿 (関大)	大植 24.40 10-6
8	鈴木 悠太 (同大)	
9	中屋敷 勇人 (近大)	中屋敷 40.42
10	春原 康介 (同大)	
11	中村 和輝 (近大)	中村 42.54(4)
12	有泉 智寛 (甲南大)	
13	大窪 広海 (同大)	福永 53.41
14	福永 雄大 (同大)	
15	片山 創 (関学大)	片山 45(3).42 10-4
16	松本 光平 (桃大)	

\* 1R敗退者でトーナメントを行う

	1R	2R	
1	高村 烈司 (関大)	小林 35.41 10-7	小林 42.53
2	小林 泰晴 (大体大)		
3	西本 光一 (甲南大)	鈴木 41.54(5)	大窪 54(3).53
4	鈴木 悠太 (同大)		
5	春原 康介 (同大)	有泉 41.14 10-4	大窪 54(3).53
6	有泉 智寛 (甲南大)		
7	大窪 広海 (同大)	大窪 41.42	大窪 54(3).53
8	松本 光平 (桃大)		



MDインカレ本戦選考

\* 負け残りでトーナメントを行う

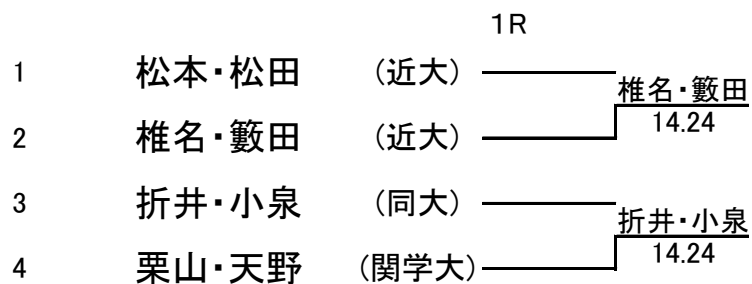

MDインカレ予選選考

\* 負け残りでトーナメントを行う



WDインカレ本戦選考

\* 負け残りでトーナメントを行う

