

# 2021年度 関西学生春季テニストーナメント

# MEN'S MAIN DRAW SINGLES NO.1

2021/7/13~19

江坂テニスセンター

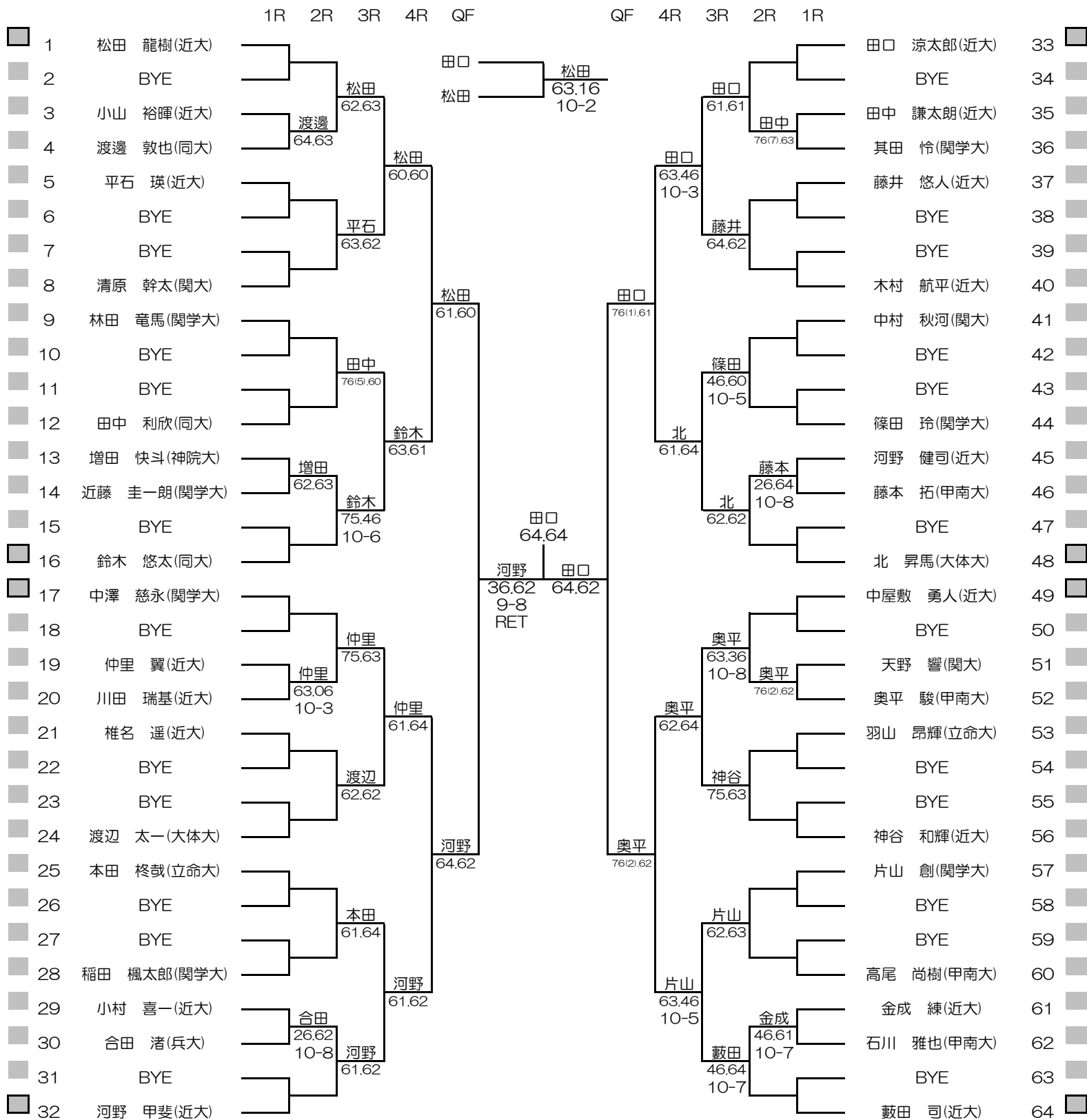

2021年度 関西学生春季テニストーナメント

MEN'S MAIN DRAW SINGLES NO.2

2021/7/13~19

江坂テニスセンター

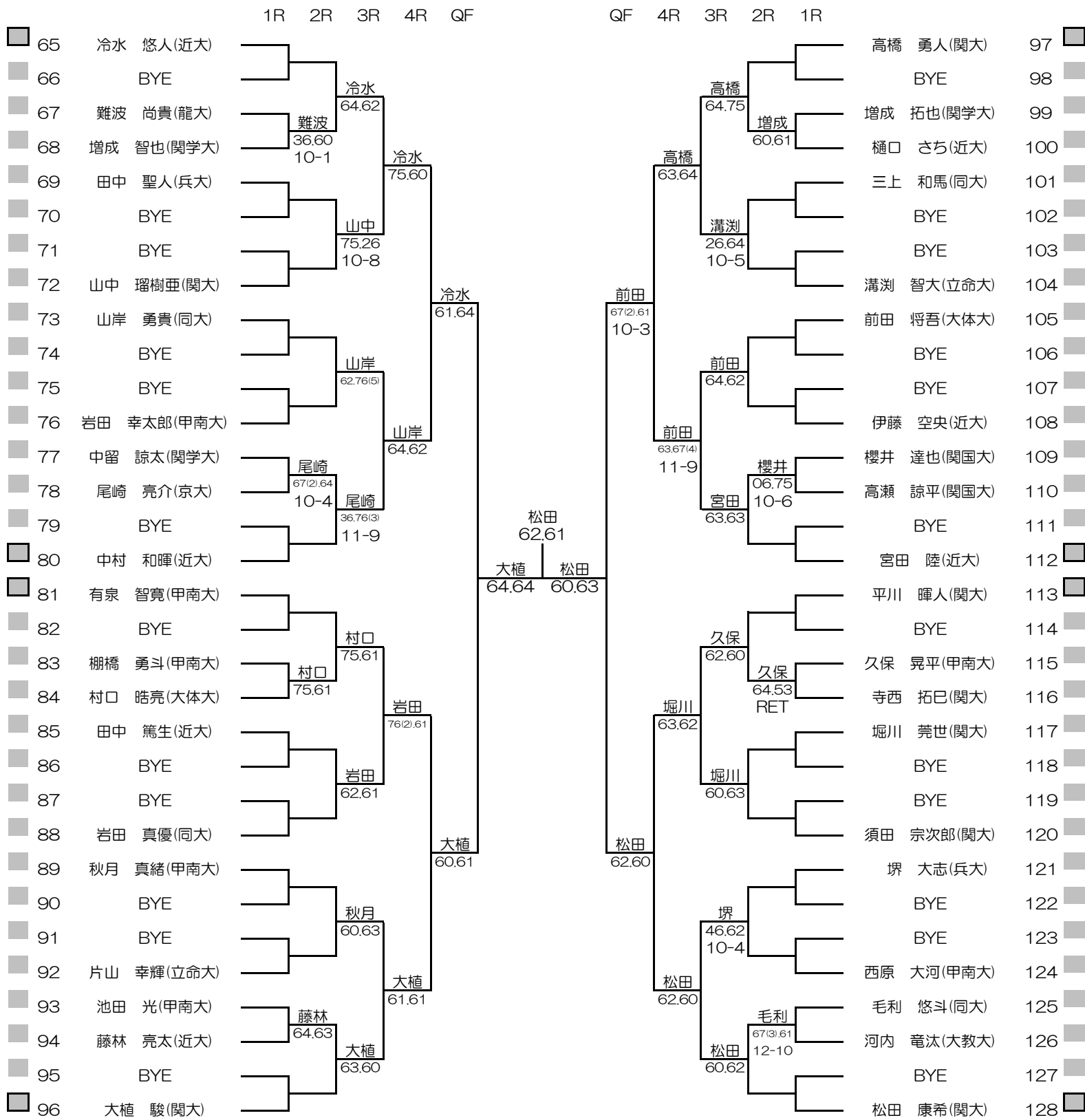



# 2021年度 関西学生春季テニストーナメント

# MEN'S MAIN DRAW DOUBLES

2021/7/13~19

江坂テニスセンター

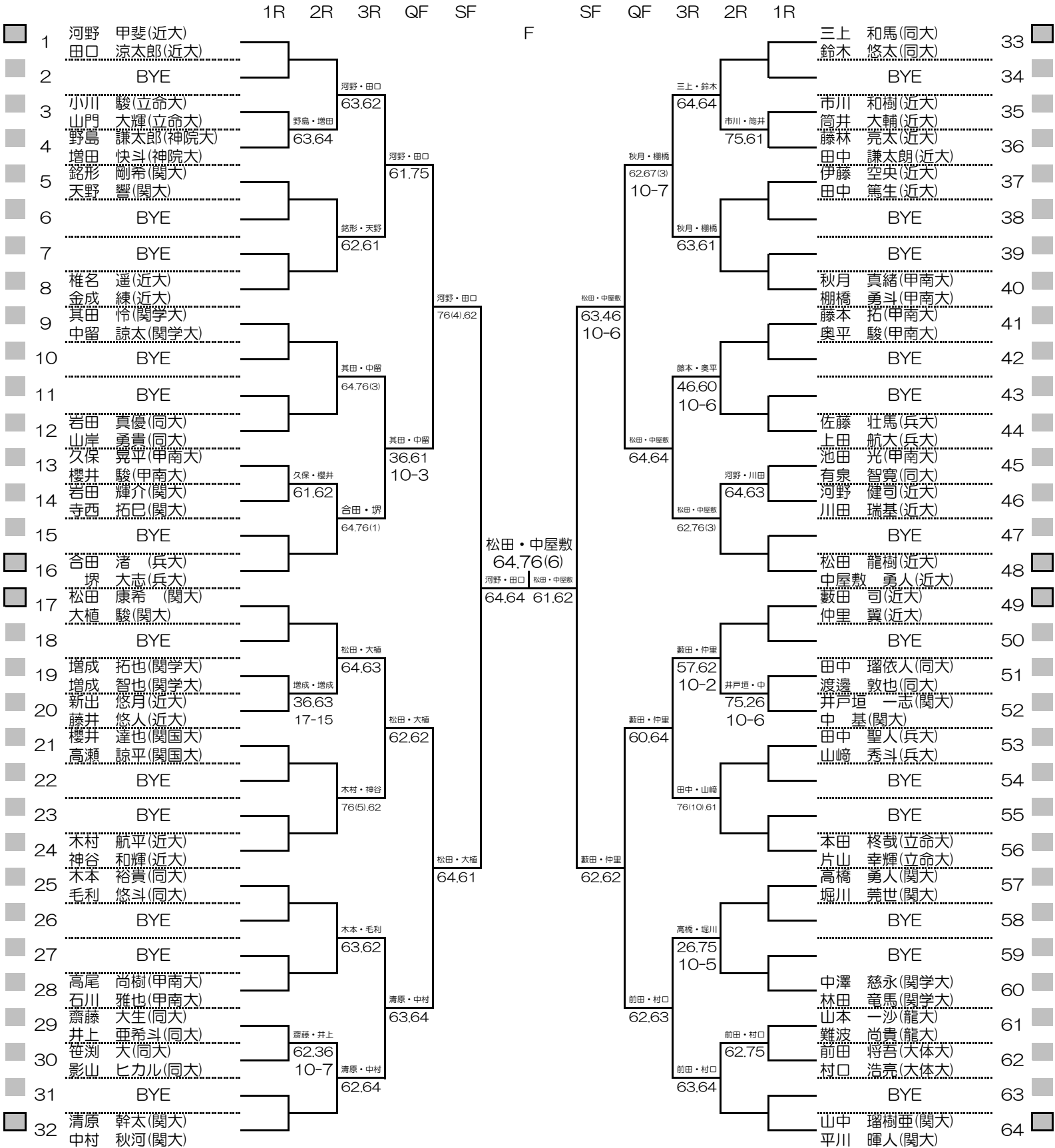

2021年度 関西学生春季テニストーナメント

WOMEN'S MAIN DRAW DOUBLES

2021/7/13~19

江坂テニスセンター

	1R	2R	QF	SF	F
1	田中 菜芽美(姫大)				
2	西本 聖良(姫大)				
3	梶原 和子(同大)				
4	小林 弥波(同大)				
5	尾西 優愛(甲南大)				
6	中山 桜(甲南大)				
7	石川 英里香(関学大)				
8	森田 彩来(関学大)				
9	桐山 陽菜(関大)				
10	中西 夢乃(関大)				
11	伊井 綾美(関学大)				
12	足立 有加(関学大)				
13	辰田 由衣(関外大)				
14	松田 萌花(関外大)				
15	高嶋 久佳理(同大)				
16	小池 真優(同大)				
17	伊藤 日和(同大)				
18	久田 真穂(同大)				
19	安本 華音(甲南大)				
20	川上 幸夏(甲南大)				
21	上野 胡桃(大体大)				
22	岡井 志織(大体大)				
23	濱 未来(甲南大)				
24	小嶋 真央(甲南大)				
25	廣川 平夏(関学大)				
26	古西 美桜(関学大)				
27	前田 明音(大体大)				
28	海津 美空(大体大)				
29	小林 明香里(関学大)				
30	渡辺 来夢(関学大)				
31	鈴木 理子(関大)				
32	坂本 陽菜(関大)				
33	喜多 美結(関大)				
34	齋藤 ななみ(関大)				
35	木嶋 真鈴(松蔭女大)				
36	人見 麗(松蔭女大)				
37	松下 菜々(姫大)				
38	真鍋 楓果(姫大)				
39	松野 朋実(甲南大)				
40	望月 美香(甲南大)				
41	藤田 わか(関学大)				
42	高岡 鈴蘭(関学大)				
43	東谷 和(園田女大)				
44	宮崎 明莉(園田女大)				
45	北垣内 志帆(園田女大)				
46	佐藤 葉菜(園田女大)				
47	西田 賀杏央(大教大)				
48	清水 柚華(大教大)				
49	西川 詩月(大教大)				
50	笠原 沙耶(大教大)				
51	古賀 麻尋(立命大)				
52	岡山 千穂(立命大)				
53	櫻井 ゆき(園田女大)				
54	島田 莉央(園田女大)				
55	北本 恵里奈(関学大)				
56	山口 瑞希(関学大)				
57	小柳 優望(関学大)				
58	吉田 朋夏(関学大)				
59	渡辺 実月(同大)				
60	荻方 里奈(同大)				
61	山門 春香(関学大)				
62	福居 詩織(関学大)				
63	中村 天音(関大)				
64	川本 菜穂(関大)				

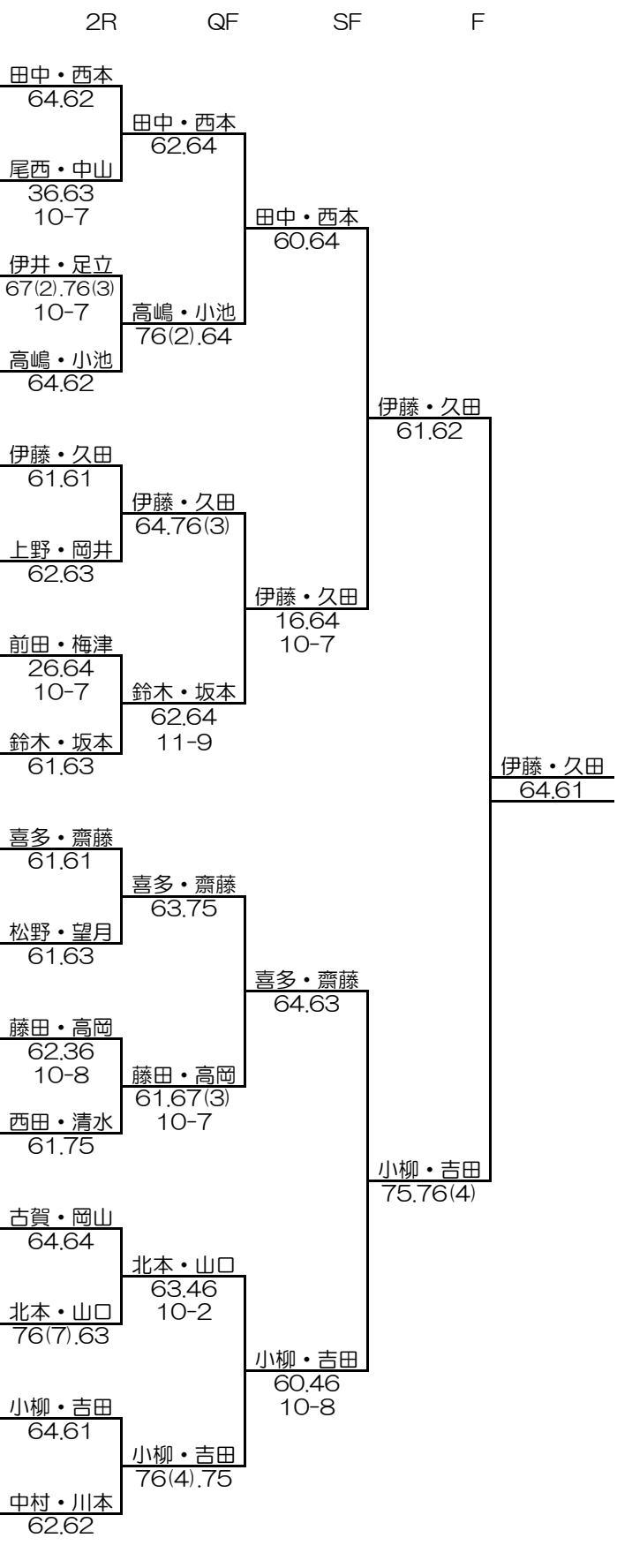

# 2021年度インカレMS予選選考 16→12枠

負け抜け

補欠決め（勝ち抜き）

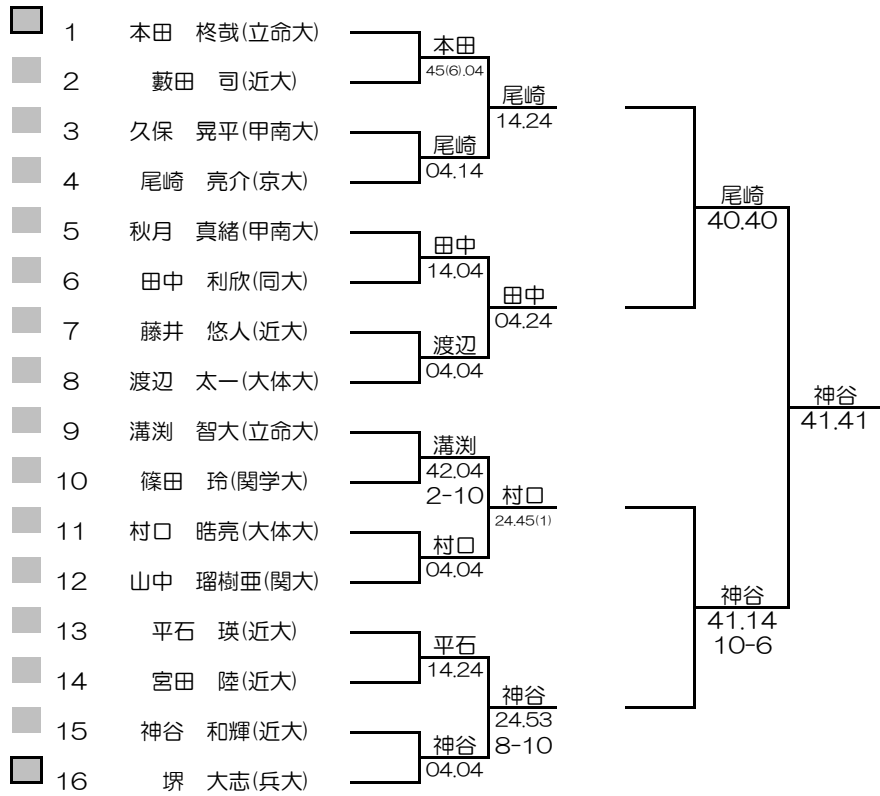

# 2021年度MSインカレ本直選考 8→4枠

1	岩田 真優(同大)	岩田
2	仲里 翼(近大)	04.53 10-7
3	堀川 莞世(関大)	北
4	北 昇馬(大体大)	14.40 10-7
5	山岸 勇貴(同大)	山岸
6	鈴木 悠太(同大)	41.42
7	高橋 勇人(関大)	片山
8	片山 創(関学大)	14.40 10-8

# 2021年度インカレWS予選選考 32→7枠

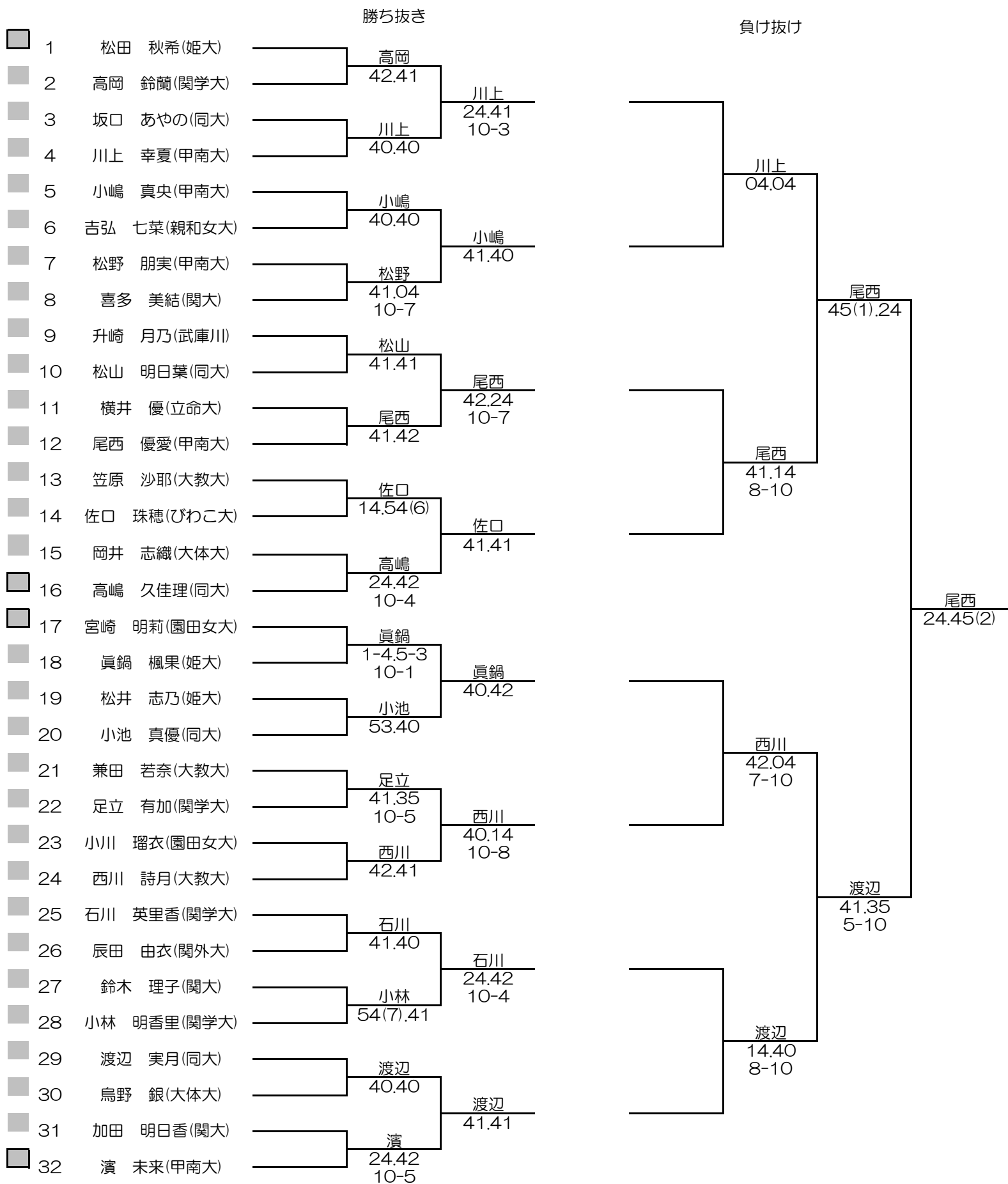



# 2021年度MDインカレ予選選考 8→6枠

- 1
- 2
- 3
- 4
- 5
- 6
- 7
- 8

三上 和馬(同大)  
 鈴木 悠太(同大)  
 銘形 剛希(関大)  
 天野 響(関大)  
 合田 渚(兵大)  
 堺 大志(兵大)  
 藤本 拓(甲南大)  
 奥平 駿(甲南大)  
 田中 聖人(兵大)  
 山崎 秀斗(兵大)  
 木村 航平(近大)  
 神谷 和輝(近大)  
 木本 裕貴(同大)  
 毛利 悠斗(同大)  
 高橋 勇人(関大)  
 堀川 堯世(関大)

## 負け抜け

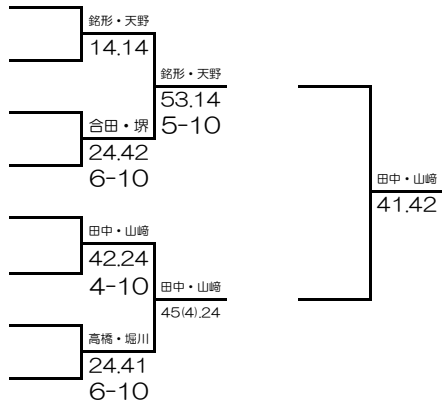

# 2021年度MDインカレ本直選考 4→2枠

1	其田 怜(関学大)	53.40	其田・中留
2	中留 諒太(関学大)		
3	前田 将吾(大体大)	41.53	清原・中村
4	村口 浩亮(大体大)		
	秋月 真緒(甲南大)		
	棚橋 勇斗(甲南大)		
	清原 幹太(関大)		
	中村 秋河(関大)		



# 2021年度WDインカレ予選選考 16→7枠

負け抜け

1	小林 明香里(関学大)	小林・渡辺	
2	渡辺 来夢(関学大)	54(4).35	
3	渡辺 実月(同大)	10-7	
4	菰方 里奈(同大)		木嶋・人見
5	木嶋 貴鈴(松蔭女大)		40.24
6	人見 麗(松蔭女大)	木嶋・人見	8-10
7	桐山 陽菜(関大)	54(4).04	
8	中西 夢乃(関大)	10-6	
9	西川 詩月(大教大)		北垣内・佐藤
10	西川 沙耶(大教大)		35.14
11	北垣内 志帆(園田女大)	35.53	
12	佐藤 葉菜(園田女大)	10-5	
13	辰田 由衣(関外大)		北垣内・佐藤
14	松田 萌花(関外大)		04.14
15	櫻井 ゆき(園田女大)	櫻井・島田	
16	島田 莉央(園田女大)	45(11).42	
17	石川 英里香(関学大)	10-6	
18	森田 彩来(関学大)		北垣内・佐藤
19	廣川 千夏(関学大)	廣川・古西	45(6).14
20	廣川 美桜(関学大)	14.41	
21	古西 美桜(関学大)	12-10	
22	山門 春香(関学大)		廣川・古西
23	福居 詩織(関学大)		45(4).24
24	東谷 和(園田女大)	東谷・宮崎	
25	宮崎 明莉(園田女大)	41.41	
26	松下 菜々(姫大)		安本・川上
27	真鍋 楓果(姫大)	濱・小嶋	42.04
28	濱 未来(甲南大)	42.53	8-10
29	小嶋 真央(甲南大)		安本・川上
30	安本 華音(甲南大)		54(3).04
31	川上 幸夏(甲南大)	安本・川上	7-10
32	梶原 和子(同大)	42.42	
33	小林 弥波(同大)		

# 2021年度WDインカレ本直選考 8→1 枠

